

Perfiles fabricados en acero Cold rolled bajo norma JIS G-3141 APCC (calidad comercial) y en longitudes de 6 m, los perfiles fabricados, son: Pasamanos, marco puerta corriente, marco ventana corriente, T ventana corriente, marco puerta tipo aluminio y marco ventana tipo aluminio.

Pasamanos

Perfil fabricado en acero Cold rolled bajo norma JIS G-3141 SPCC en calibre 22, y longitud de 6 m, el cual tiene un ancho de 43 mm en su base y una altura de 19 mm.

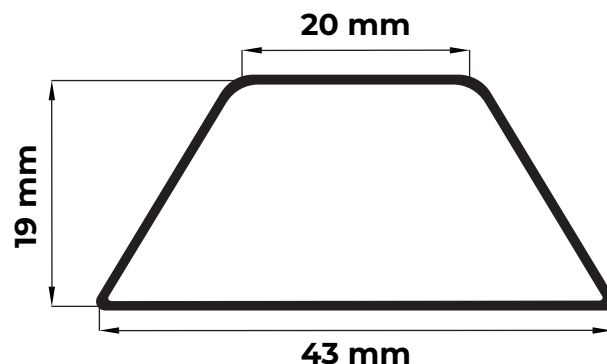
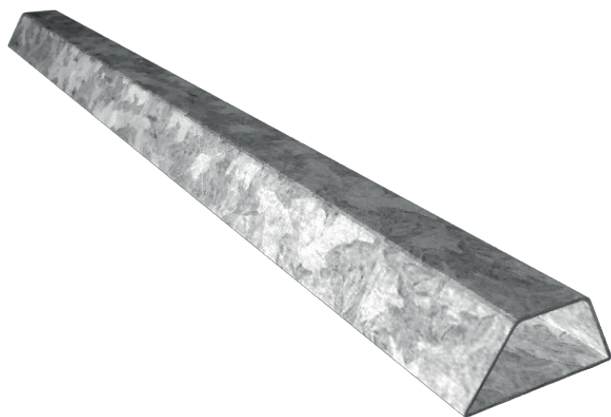

Marco puerta corriente

Perfil fabricado en acero Cold rolled bajo norma JIS G-3141 SPCC en calibre 18, 19 y 20, y longitud de 6 m. El marco puerta corriente tiene un ancho total de 80 mm, altura parcial de 22 mm y total de 40 mm.

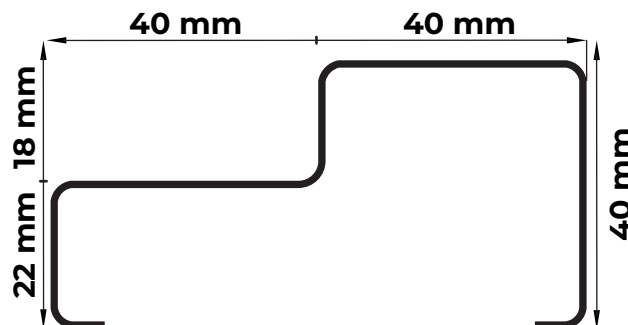

T ventana corriente

Perfil fabricado en acero Cold rolled bajo norma JIS G-3141 SPCC en calibre 20 y 22, en longitud de 6 m, el cual tiene un ancho de 42 mm, altura parcial de 20 mm.

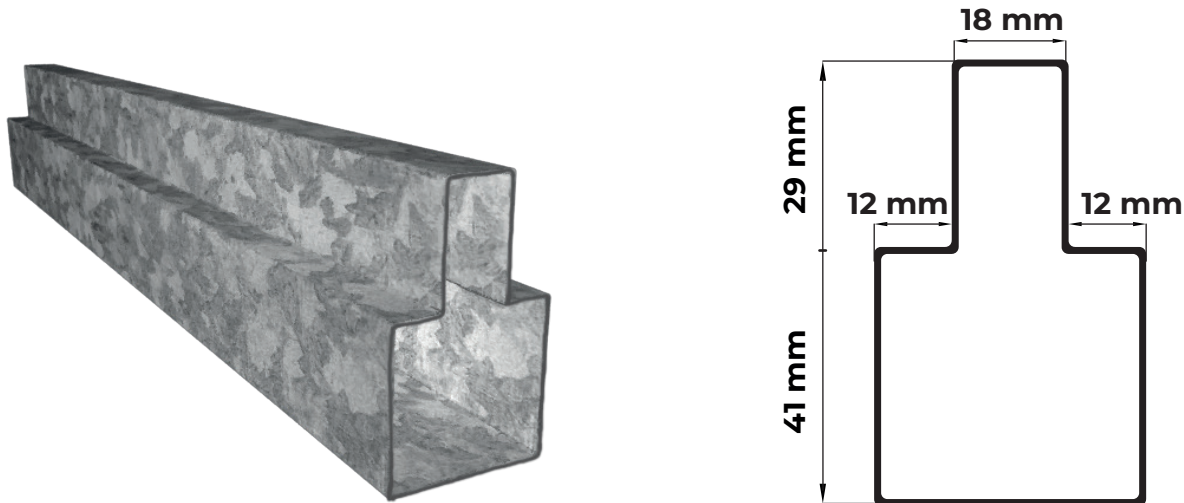

Marco ventana corriente

Perfil fabricado en acero Cold rolled bajo norma JIS G-3141 SPCC en calibre 18, 19 y 20, y longitud de 6 m. El marco ventana corriente tiene un ancho total de 68 mm, altura parcial de 23 mm y total de 37 mm.

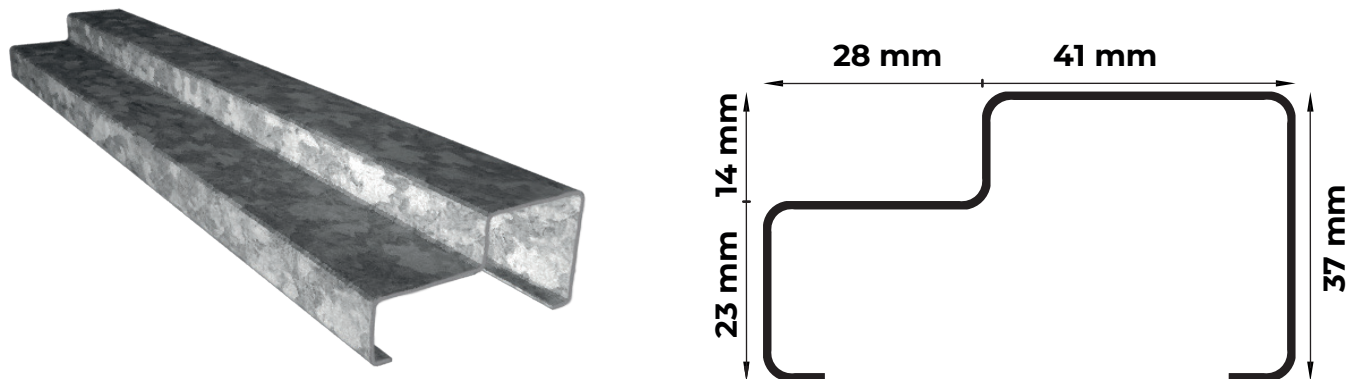

Marco puerta tipo aluminio

Perfil fabricado en acero Cold rolled bajo norma JIS G-3141 SPCC en calibre 18, 19 y 20, y longitud de 6 m. El marco puerta tipo aluminio tiene un ancho total de 61.5 mm, altura parcial de 20 mm y total de 33 mm.

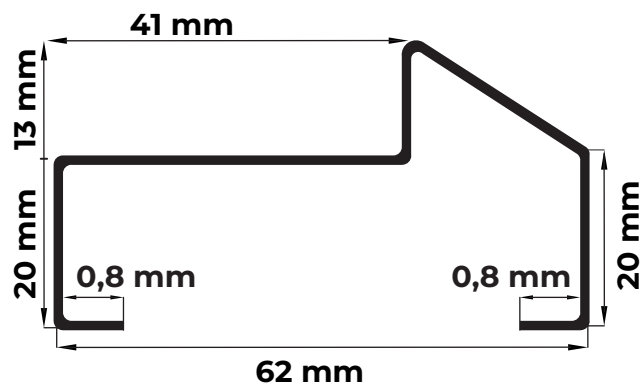

Marco ventana tipo aluminio

Perfil fabricado en acero Cold rolled bajo norma JIS G-3141 SPCC en calibre 18, 19 y 20, y longitud de 6 m. El marco ventana tipo aluminio tiene un ancho total de 50 mm, altura parcial de 20 mm y total de 33 mm.

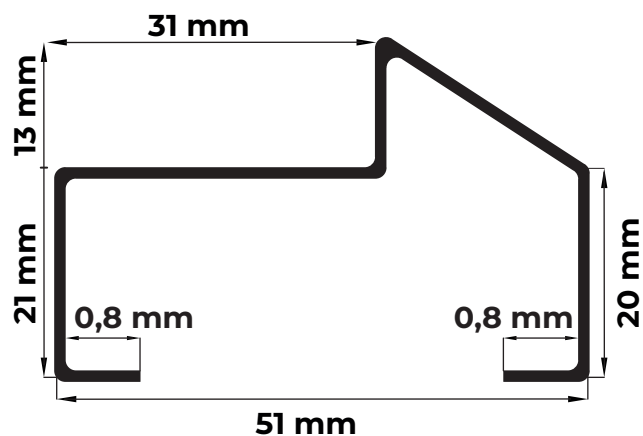
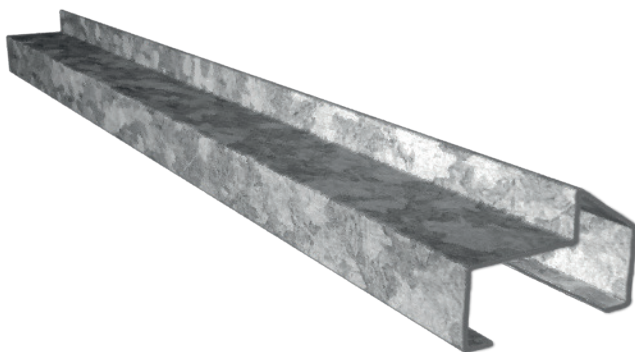

acerfo®
aceros formados